

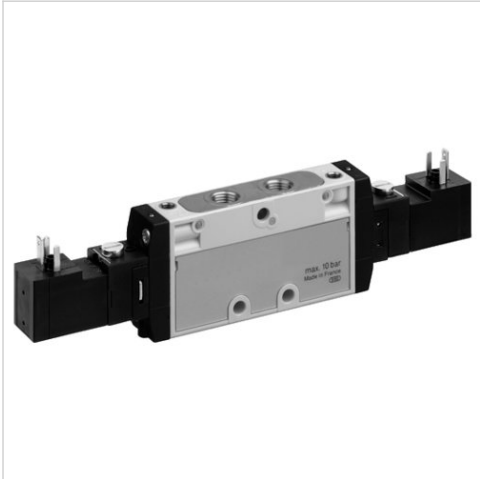













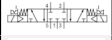

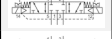

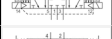

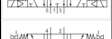



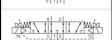

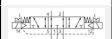

## 5/3-Wegeventil, Serie TC08

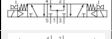

- Qn = 700 l/min
- Vorsteuerventilbreite : 15 mm
- Rohranschluss
- Druckluftanschluss Ausgang : G 1/8
- Elektrischer Anschluss : Stecker, ISO 15217, Form C
- Handhilfsbetätigung : rastend
- beidseitig betätigt
- Vorsteuerung : intern, extern



Bauart	Schieberventil, überschneidungsfrei
Betätigung	elektrisch
Dichtprinzip	weich dichtend
Betriebsdruck min./max.	Siehe Tabelle unten
Steuerdruck min./max.	3 ... 10 bar
Umgebungstemperatur min./max.	-10 ... 50 °C
Mediumtemperatur min./max.	-10 ... 50 °C
Medium	Druckluft
Max. Partikelgröße	5 µm
Ölgehalt der Druckluft	0 ... 5 mg/m <sup>3</sup>
Nenndurchfluss Qn	700 l/min
Norm elektr. Anschluss	ISO 15217
Schutzart, mit Anschluss	IP65
Einschaltdauer	100 %
typ. Einschaltzeit	10 ms
typ. Ausschaltzeit	11 ms
Störaussendung nach	EN 50081:1992
Montage auf Sammelanschlussleiste	P-Leiste
Anzugsmoment der Befestigungsschraube	2 Nm
Gewicht	0,178 kg

### Technische Daten

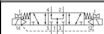
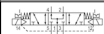
Materialnummer		HHB	Druckluftanschluss	Druckluftanschluss	Druckluftanschluss	Betriebsspannung
			Eingang	Ausgang	Entlüftung	
R422000098			G 1/8	G 1/8	G 1/8	24 V
0820061002			G 1/8	G 1/8	G 1/8	110 V
0820061003			G 1/8	G 1/8	G 1/8	230 V
0820061052			G 1/8	G 1/8	G 1/8	110 V
0820061053			G 1/8	G 1/8	G 1/8	230 V
R422000100			G 1/8	G 1/8	G 1/8	24 V
0820061012			G 1/8	G 1/8	G 1/8	110 V
0820061013			G 1/8	G 1/8	G 1/8	230 V
0820061062			G 1/8	G 1/8	G 1/8	110 V
0820061063			G 1/8	G 1/8	G 1/8	230 V
R422000102			G 1/8	G 1/8	G 1/8	24 V
0820061022			G 1/8	G 1/8	G 1/8	110 V
0820061023			G 1/8	G 1/8	G 1/8	230 V
0820061072			G 1/8	G 1/8	G 1/8	110 V

Materialnummer		HHB	Druckluftanschluss	Druckluftanschluss	Druckluftanschluss	Betriebsspannung
			Eingang	Ausgang	Entlüftung	AC 50 Hz
0820061073			G 1/8	G 1/8	G 1/8	230 V

Materialnummer	Betriebsspannung	Spannungstoleranz	Spannungstoleranz	Halteleistung	Halteleistung	Einschaltleistung
	AC 60 Hz	AC 50 Hz	AC 60 Hz	AC 50 Hz	AC 60 Hz	AC 50 Hz
R422000098	24 V	-10% / +10%	-10% / +10%	1,6 VA	1,4 VA	2,2 VA
0820061002	110 V	-10% / +10%	-10% / +10%	1,6 VA	1,4 VA	2,2 VA
0820061003	230 V	-10% / +10%	-10% / +10%	1,6 VA	1,4 VA	2,2 VA
0820061052	110 V	-10% / +10%	-10% / +10%	1,6 VA	1,4 VA	2,2 VA
0820061053	230 V	-10% / +10%	-10% / +10%	1,6 VA	1,4 VA	2,2 VA
R422000100	24 V	-10% / +10%	-10% / +10%	1,6 VA	1,4 VA	2,2 VA
0820061012	110 V	-10% / +10%	-10% / +10%	1,6 VA	1,4 VA	2,2 VA
0820061013	230 V	-10% / +10%	-10% / +10%	1,6 VA	1,4 VA	2,2 VA
0820061062	110 V	-10% / +10%	-10% / +10%	1,6 VA	1,4 VA	2,2 VA
0820061063	230 V	-10% / +10%	-10% / +10%	1,6 VA	1,4 VA	2,2 VA
R422000102	24 V	-10% / +10%	-10% / +10%	1,6 VA	1,4 VA	2,2 VA
0820061022	110 V	-10% / +10%	-10% / +10%	1,6 VA	1,4 VA	2,2 VA
0820061023	230 V	-10% / +10%	-10% / +10%	1,6 VA	1,4 VA	2,2 VA
0820061072	110 V	-10% / +10%	-10% / +10%	1,6 VA	1,4 VA	2,2 VA
0820061073	230 V	-10% / +10%	-10% / +10%	1,6 VA	1,4 VA	2,2 VA

Materialnummer	Einschaltleistung	Vorsteuerung	Durchflussleitwert	Durchflussleitwert	Nennwiderstand	Betriebsdruck min./max.
	AC 60 Hz		b	C-Wert		
R422000098	2 VA	intern	0,34	3 l/(s*bar)	185 Ω	3 ... 10 bar
0820061002	2 VA	intern	0,34	3 l/(s*bar)	3700 Ω	3 ... 10 bar
0820061003	2 VA	intern	0,34	3 l/(s*bar)	14700 Ω	3 ... 10 bar
0820061052	2 VA	extern	0,34	3 l/(s*bar)	3700 Ω	-0,9 ... 10 bar
0820061053	2 VA	extern	0,34	3 l/(s*bar)	14700 Ω	-0,9 ... 10 bar
R422000100	2 VA	intern	0,34	3 l/(s*bar)	185 Ω	3 ... 10 bar
0820061012	2 VA	intern	0,34	3 l/(s*bar)	3700 Ω	3 ... 10 bar
0820061013	2 VA	intern	0,34	3 l/(s*bar)	14700 Ω	3 ... 10 bar
0820061062	2 VA	extern	0,34	3 l/(s*bar)	3700 Ω	-0,9 ... 10 bar
0820061063	2 VA	extern	0,34	3 l/(s*bar)	14700 Ω	-0,9 ... 10 bar
R422000102	2 VA	intern	0,34	3 l/(s*bar)	185 Ω	3 ... 10 bar
0820061022	2 VA	intern	0,34	3 l/(s*bar)	3700 Ω	3 ... 10 bar
0820061023	2 VA	intern	0,34	3 l/(s*bar)	14700 Ω	3 ... 10 bar
0820061072	2 VA	extern	0,34	3 l/(s*bar)	3700 Ω	-0,9 ... 10 bar
0820061073	2 VA	extern	0,34	3 l/(s*bar)	14700 Ω	-0,9 ... 10 bar

Nenndurchfluss  $Q_n$  bei 6 bar und  $\Delta p = 1$  bar, HHB = Handhilfsbetätigung

## Technische Informationen

Der min. Steuerdruck darf nicht unterschritten werden, da es sonst zu Fehlschaltungen und ggf. Ventilausfall kommen kann!  
 Der Drucktaupunkt muss mindestens 15 °C unter der Umgebungs- und Mediumstemperatur liegen und darf max. 3 °C betragen.  
 Der Ölgehalt der Druckluft muss über die gesamte Lebensdauer konstant bleiben.  
 Verwenden Sie ausschließlich von AVENTICS zugelassene Öle, siehe Kapitel „Technische Informationen“.

## Technische Informationen

Werkstoff	
Gehäuse	Polyamid, glasfaserverstärkt
Dichtungen	Acrylnitril-Butadien-Kautschuk, Polyurethan
Frontplatte	Polyamid, glasfaserverstärkt
Gewindebuchse	Messing, Zink-Druckguss, vernickelt, verchromt

## Abmessungen

### Abmessungen

