

Drosselrückschlagventil, Serie CC04

- Qn 1►2 = 70-1950 l/min
- Drosselrichtung 1 ► 2
- Zuluftdrosselung
- Steckanschluss / Außengewinde

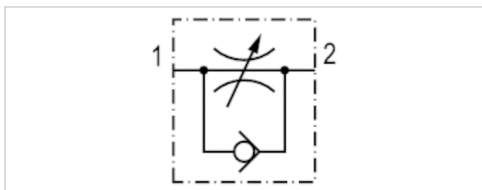

Betriebsdruck min./max.	0,5 ... 10 bar
Umgebungstemperatur min./max.	-10 ... 60 °C
Mediumtemperatur min./max.	-10 ... 60 °C
Medium	Druckluft



Technische Daten

Materialnummer	Anschluss 1	Anschluss 2	Drosselbohrung	Durchfluss	Abb.
			Ø	Qn 1►2	
R412010581	Ø 4	M5	2 mm	70 l/min	Fig. 1
R412010582	Ø 6	M5	2 mm	110 l/min	Fig. 1
R412010585	Ø 4	G 1/8	3,5 mm	150 l/min	Fig. 2
R412010586	Ø 6	G 1/8	3,5 mm	390 l/min	Fig. 2
R412010587	Ø 8	G 1/8	3,5 mm	470 l/min	Fig. 2
R412010588	Ø 6	G 1/4	4,5 mm	390 l/min	Fig. 3
R412010589	Ø 8	G 1/4	4,5 mm	490 l/min	Fig. 3
R412010590	Ø 10	G 1/4	4,5 mm	520 l/min	Fig. 3
R412010591	Ø 8	G 3/8	6,6 mm	870 l/min	Fig. 4
R412010592	Ø 10	G 3/8	6,6 mm	1130 l/min	Fig. 4
R412010593	Ø 12	G 3/8	6,6 mm	1210 l/min	Fig. 4
R412010594	Ø 10	G 1/2	6,6 mm	1670 l/min	Fig. 5
R412010595	Ø 12	G 1/2	6,6 mm	1950 l/min	Fig. 5

Nenndurchfluss Qn bei 6 bar und $\Delta p = 1$ bar

Technische Informationen

Werkstoff

Gehäuse	Polyamid
Dichtungen	Acrylnitril-Butadien-Kautschuk
Anschluss	Messing, vernickelt

Abmessungen

Abmessungen

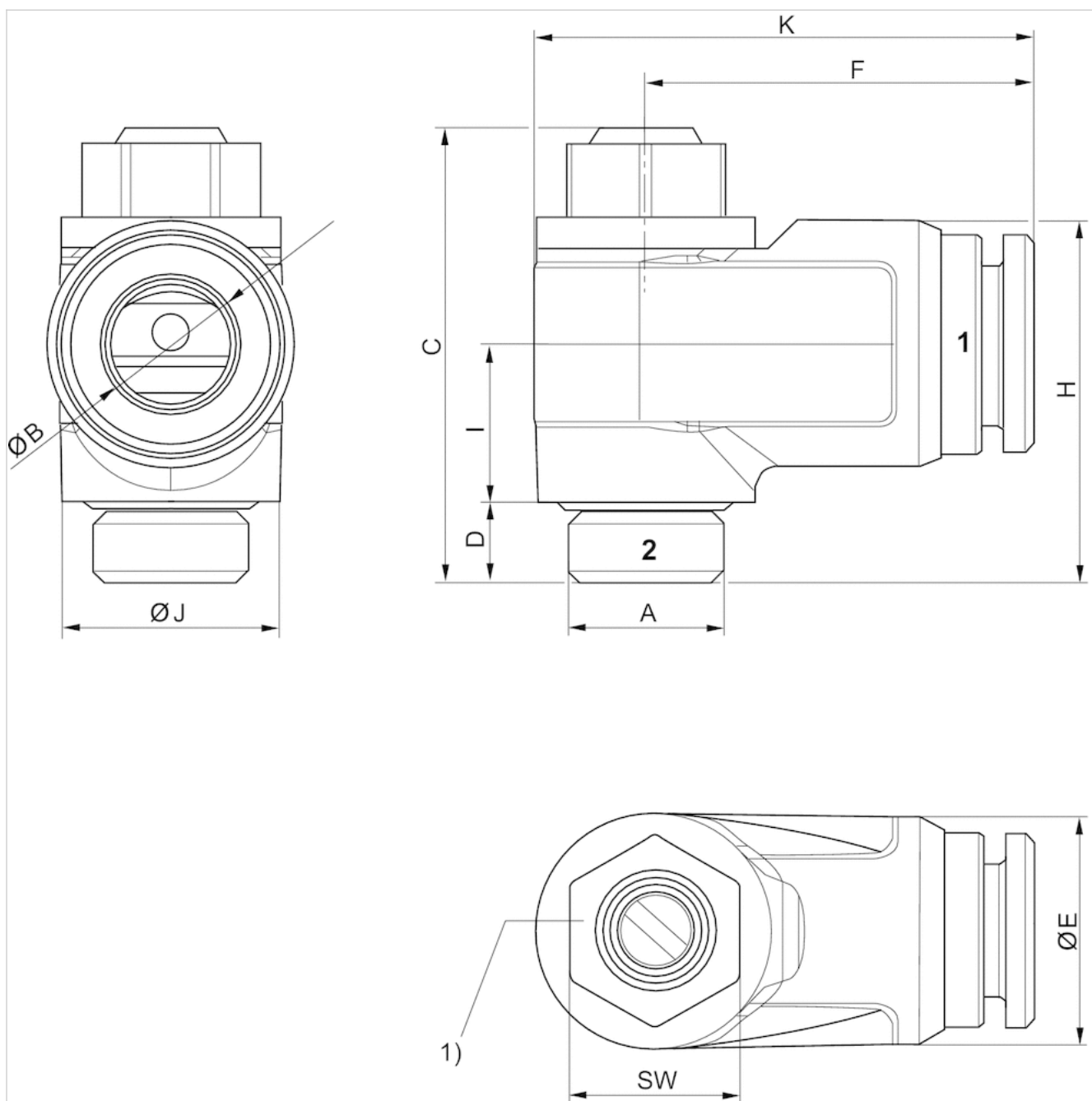

1) Empfohlenes Anzugsmoment M~A~:

M 5: 1,1 Nm -0,2

G 1/8: 3,0 Nm -0,3

G 1/4: 6,0 Nm -0,6
 G 3/8: 8,0 Nm -1,0
 G 1/2: 10,0 Nm -1,0

Abmessungen

Materialnummer	Anschluss 1	Anschluss 2	Ø B	C	D	Ø E	F	K	H	I	Ø J	SW
R412010581	Ø 4	M5	4	21.8	4	9	15.9	20.4	12	7.5	8.7	7
R412010582	Ø 6	M5	6	21.8	4	11.1	17.2	21.8	13	7.5	8.7	7
R412010585	Ø 4	G 1/8	4	28.5	5.5	11.5	21.9	28.8	21	9.8	13.6	10
R412010586	Ø 6	G 1/8	6	28.5	5.5	13.5	22.4	29.3	21.7	9.8	13.6	10
R412010587	Ø 8	G 1/8	8	28.5	5.5	15.5	24.2	31.1	22.7	9.8	13.6	10
R412010588	Ø 6	G 1/4	6	33.6	6.5	13	24.3	33.5	25.3	12.8	17.6	13
R412010589	Ø 8	G 1/4	8	33.6	6.5	15.5	26.6	35.5	25.3	11.5	17.6	13
R412010590	Ø 10	G 1/4	10	33.6	6.5	18.1	29.2	38.1	26.7	11.5	17.6	13
R412010591	Ø 8	G 3/8	8	40.8	7	15.6	28.2	40.6	23.6	15.8	22.2	16
R412010592	Ø 10	G 3/8	10	40.8	7	19	32	43.3	33.5	16.4	22.2	16
R412010593	Ø 12	G 3/8	12	40.8	7	22.1	34.2	45.4	35.6	17.8	22.2	16
R412010594	Ø 10	G 1/2	10	47.8	8.3	19.2	34	47.7	41.4	20.3	26.6	18
R412010595	Ø 12	G 1/2	12	47.8	8.3	22	36.1	49.8	43.9	21.5	26.6	18

Diagramme

Durchflussdiagramm Fig. 1

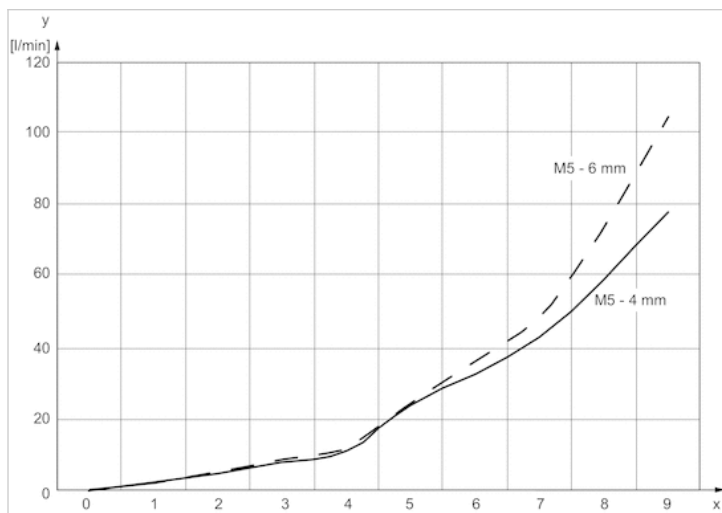

x = Umdrehungen der Drosselschraube
 y = Durchfluss Qn

Durchflussdiagramm Fig. 2

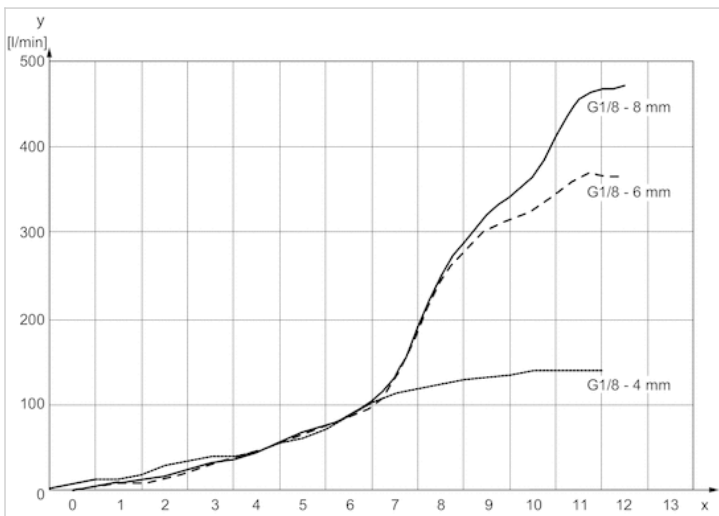

x = Umdrehungen der Drosselschraube
y = Durchfluss Qn

Durchflussdiagramm Fig. 3

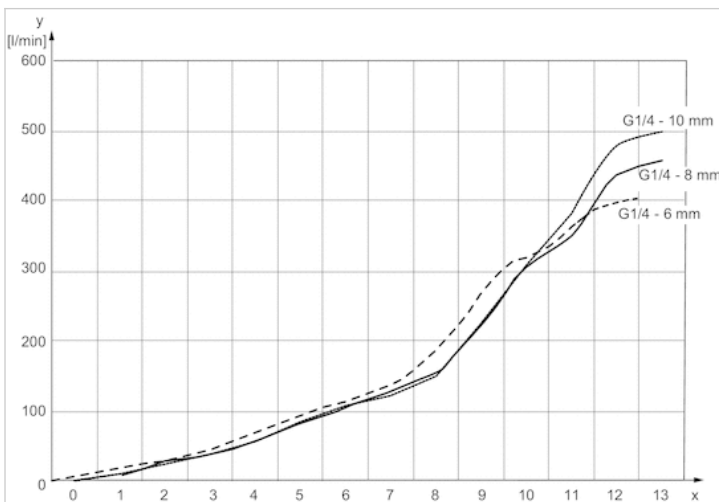

x = Umdrehungen der Drosselschraube
y = Durchfluss Qn

Durchflussdiagramm Fig. 4

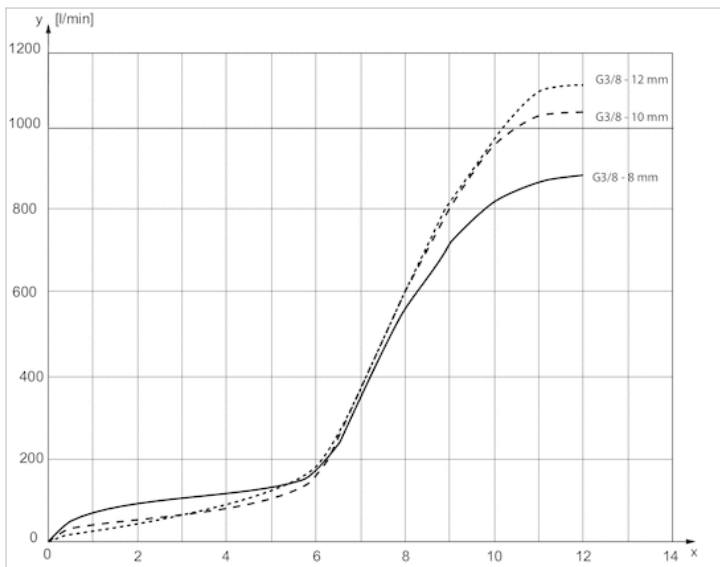

x = Umdrehungen der Drosselschraube

y = Durchfluss Qn

Durchflussdiagramm Fig. 5

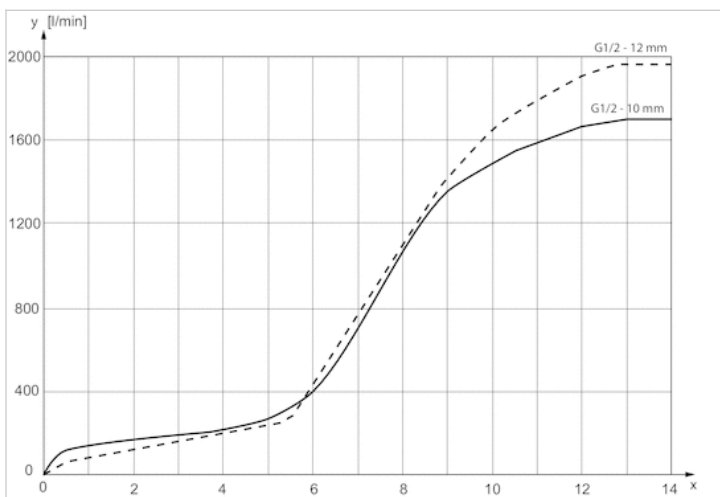

x = Umdrehungen der Drosselschraube

y = Durchfluss Qn